

Le Vixinfos

Bulletin d'informations
municipales de Vix

2025

Janvier



Retrouvez nos actualités sur www.vix.fr

SOMMAIRE

Édito	2
Vie municipale	3
Environnement, voirie, assainissement	5
Patrimoine, urbanisme, bâtiments	9
Vie communale	13
Enfance, jeunesse, vie scolaire	18
La parole aux associations	23
Ça se passe à Vix et aux environs	34
Etat civil	36
Les petites annonces	38
Numéros utiles	39

Mairie de Vix

71 rue Georges Clémenceau
85770 Vix
Tél. 02 51 00 62 24
contact-mairie@vix.fr
www.vix.fr

Numéro d'urgence (astreinte)

06 11 28 29 33

Directeur de publication

Jean-Claude Chevallier

Création graphique

SOADDICT
Sonia AHEHEHINNOU
sonia@soaddict.com

Photos

Mairie de Vix ; AdobeStock, Freepik

Impression

Raynaud Imprimeurs
T 05 49 06 10 66



Edito

Chers Vizeronnes et Vizerons,

Cette année 2024 se termine déjà, et il est l'heure pour chacun de nous d'en faire le bilan, tout en se projetant vers l'avenir. Les chantiers en cours se sont poursuivis, avec parfois un peu de lenteur, j'en conviens, inhérente aux difficultés administratives ou financières du moment. Tout est mis en œuvre, tout d'abord, pour que vous puissiez goûter la galette de Pâques élaborée par notre nouveau boulanger dont vous pourrez commencer à faire connaissance dans ce numéro du *Vix Infos*.

Nous avons tous hâte de l'accueillir dans le marché couvert enfin rénové.

Le marché de Noël a été lumineux, en accord avec les animations musicales de grande qualité qui ont su mettre une belle ambiance ! Pas moins de 18 associations et groupes de bénévoles ont collaboré pour faire de cette journée une réussite incontestable, rattrapant largement l'annulation de 2023. Je tiens à les remercier tous chaleureusement. Merci aussi à notre personnel municipal, administratif et technique, sans oublier les membres du conseil qui se sont investis pleinement.

Nous allons entrer dans la dernière ligne droite de notre mandat, avant les élections municipales prévues en 2026. Même si je suis convaincu que tout n'a pas été parfait, notre profession de foi sur laquelle vous nous avez fait confiance en 2020, aura été somme toute respectée. De nombreux sujets hors programme se sont ajoutés, certains latents depuis plusieurs années, et nous y avons fait face autant que le contexte nous l'a permis. Je préfère les actes concrets aux commentaires non constructifs, selon l'adage « Bien faire et laisser dire »... Parmi les fausses informations qui circulent, je tiens à confirmer que nous recevrons bien en février deux médecins généralistes. Vous découvrirez leurs visages à la lecture de ce *Vix Infos*.

Toute personne raisonnable partagera l'idée selon laquelle ce mandat aura été particulier. Commencé avec le Covid, il se termine dans un contexte politique et économique très incertain, qui va probablement impacter notre vie communale et nos vies personnelles. Soyez assurés que vos élus s'emploient à faire de notre commune un bassin de vie toujours attractif. Malgré ce marasme, nous devons être unis et forts pour affronter ensemble ces événements.

En vous conviant le 17 janvier prochain à la traditionnelle cérémonie des vœux de la municipalité, je vous adresse tous mes vœux pour cette nouvelle année 2025. Qu'elle soit la plus agréable et douce possible pour vous et vos proches.

Jean-Claude Chevallier,
Maire de Vix

› LE CONSEIL MUNICIPAL

Voici les principales décisions prises en 2024 lors des 11 séances du Conseil municipal, à votre service et en votre nom.

L'intégralité et le détail des décisions sont consultables en mairie et sur le site internet de la commune :

www.vix.fr

Vie scolaire, enfance, jeunesse

- Participation à la mise en place par la Communauté de communes d'une piscine implantée à Rives-d'Autise, permettant la reprise des cours de natation au profit des enfants des écoles.
- Révisions annuelles des tarifs de la garderie et de la restauration scolaires, en limitant l'impact des surcoûts de fonctionnement subis par la commune (coût de l'énergie, des denrées...).

Vie communale

- Préparation de l'arrivée des deux médecins, prévue pour début 2025 (validation de la création du Centre municipal de santé, création des postes de médecins et de secrétaire médicale).
- Attribution des subventions aux associations, d'un montant total de 10 075 euros.
- Information sur les possibilités d'implantation d'éoliennes.

Voirie et bâtiments, patrimoine

- Poursuite de la mise en sécurité de la RD25 dans la traversée du bourg, selon les impératifs du Département de la Vendée, propriétaire de la voie.
- Validation du projet de réhabilitation du marché couvert pour y accueillir une boulangerie, réalisation des appels d'offres et choix des entreprises.



Vie municipale

› BUDGET PRIMITIF 2024

Recettes de fonctionnement

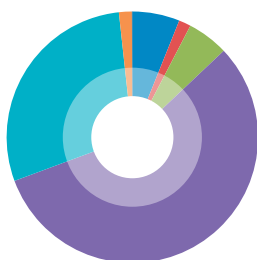

● Excédent antérieur reporté	6,08%	100 000,00
● Atténuations de charges	1,55%	25 500,00
● Produits des services	5,31%	87 200,00
● Impôts et taxes	56,41%	927 009,00
● Dotations et participations	28,93%	475 470,00
● Autres produits de gestion courante	1,66%	27 221,00
● Produits financiers et exceptionnels	0,06%	1 000,00
Total		1 643 400,00

Dépenses de fonctionnement

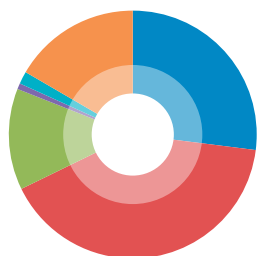

● Charges à caractère général	27,00%	443 750,00
● Charges de personnel	40,77%	670 000,00
● Autres charges gestion courante	13,22%	217 240,00
● Charges financières dotations amortissements	0,77%	12 666,00
● Opérations d'ordre transfert entre sections	1,63%	26 798,00
● Virement section investissement	16,61%	272 946,00
Total		1 643 400,00

Recettes d'investissement

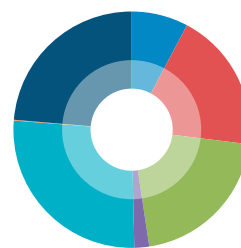

● Fctva+ taxe aménagement	7,76%	102 578,04
● Affectation n-1	19,22%	254 197,76
● Virement section fonctionnement	20,64%	272 946,00
● Opérations ordre transfert	2,03%	26 798,00
● Subventions	26,59%	351 680,00
● Cautions	0,11%	1 500,00
● Restes à réaliser	23,66%	312 900,20
Total		1 322 600,00

Dépenses d'investissement

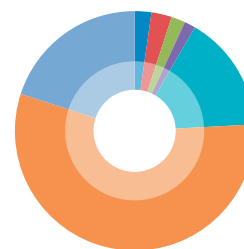

● Déficit antérieur	2,25%	29 745,53
● Emprunts en euros et cautions	2,76%	36 500,00
● Subventions d'équipement versées	1,89%	25 000,00
● Frais études et insertions	1,51%	20 000,00
● Immobilisations corporelles	15,74%	208 141,82
● Immobilisations en cours	55,84%	738 600,00
● Restes à réaliser	20,01%	264 612,65
Total		1 322 600,00

RETOUR SUR LES PRINCIPALES RÉALISATIONS DE 2024 ET CELLES À VENIR

› ENVIRONNEMENT, CADRE DE VIE

Travaux d'effacement des réseaux

Fin prochaine des travaux d'effacement des réseaux pour les rues Clémenceau, Tassigny, Carq, Stade, Chevreau, et Quincaillerie. Pour rappel, environ 1 000 m de réseaux ont été enfouis pour une somme de 138 103 € HT pour la part communale et 438 058 € HT pour la part SyDEV.

Rue des Terrières et de la Guilleterie

Travaux en cours.

Programme 2023-2025 de suppression des luminaires d'éclairage public de type boule



Le SyDEV a entrepris de remplacer les 14 boules de la place de Gaulle, boules de 1^{ère} génération ; part communale : 7 582 € + part SyDEV : 17 691 € = 25 273 HT.

› VOIRIE

SIVOM des communes du marais Sud Vendée

Réfection de la route de Drapelle et du chemin de la Bonde du Jourdain. Travaux réalisés par la Colas, subventionnés à 30%.

- Route de Drapelle : 350 m = 17 087,50 € HT. Tricouche clouté.
- Chemin de la Bonde : 1 600 m = 74 167,50 € HT. Tricouche clouté.
- Poursuite des travaux de sécurisation de la RD 25 avec notamment la réalisation d'écluses, de places de stationnement, et d'îlots directionnels. Réalisation du plateau près des ateliers communaux en octobre.



Environnement, voirie, assainissement

Signalétique communale

Remise au goût du jour de la signalétique pour un montant 3 532,83 € HT.



Achat de poteaux bois

Pour remplacer les potelets dégradés ou volés autour du City stade et le long de la rue du Stade : 253,46 € HT.

Carrefour des Diligences - La Chagnée - Bas des Vignes

Ajout d'un éclairage pour sécuriser le carrefour. Etude en cours.

Abri bus de Cassinelle

Pour répondre aux demandes de certains parents, et pour renforcer la sécurité des enfants, il a été décidé d'ajouter de l'éclairage public et de renforcer l'accotement de la rue de Cassinelle, au niveau de l'abri bus.

SyDEV : 1 mât d'éclairage de 8 m : 994 € + travaux de voirie : 3 053 € = 4 047 € HT.

Lame de terrassement

La commune a décidé d'acquérir une lame pour niveler ses chemins : 24 680 € HT.

Produit réalisé sur mesure par l'entreprise Souchet, d'Antigny.

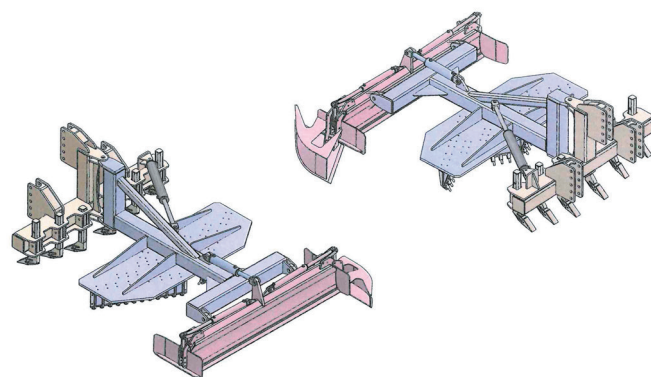
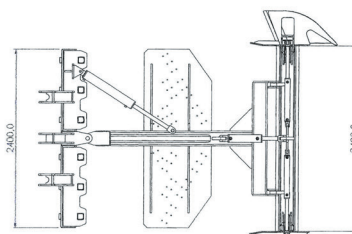
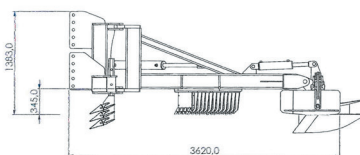

Environnement, voirie, assainissement

› PLUVIAL

Les fortes pluviométries de cette année ont révélé des soucis d'évacuation sur l'ensemble de la commune.

Nous avons essayé de palier aux maximums des difficultés rencontrées.

Rue du Pont aux Chèvres

- au niveau du pont
- au niveau des ateliers communaux avant la réalisation du plateau.

Débouchage + curage + inspection télévisée = 1504,50 € HT.

Une partie de la canalisation a été cassée au niveau de l'abri bus suite aux travaux d'effacement des réseaux réalisés par l'entreprise Bouygues ; réparation en cours.

- Diverses interventions de curage suite aux intempéries = 1 095 € HT.
- Route de Mont Nommé dans le virage
100 m de curage de chaque côté de la voie (soit 200 m) + 6,5 m en traversée de route = 1 959,60 € HT.
- Camping « Ô P'tit Marais »
60 m de buse CR8 en diam 160 y compris traversée de route = 5 185,10 € HT
- Rue de la Touchantée
41 m de buse CR8 en diam 200 + 11 m en traversée de route = 5 185,10 € HT = 5 406,25 € HT.
- Rue de la Combe
Hydrocurage : 868 € + canalisation diamètre 400 et pose de regards : 2 282,20 € = 31 150,20 € HT.

Patrimoine, urbanisme, bâtiments

› URBANISME

Rappel DAACT

Déclaration Attestant l'Achèvement et la Conformité des Travaux

Document officiel et obligatoire à fournir à la mairie à la fin de vos travaux (CERFA 13408*11) ; cette attestation est valable autant pour les Permis de Construire que pour les Déclarations Préalables.

1. Dépôt de la DAACT en mairie.
2. Récolement par la mairie des travaux réalisés (le récolement permet de vérifier que les travaux réalisés sont bien conformes aux travaux déclarés).
3. Attestation de Non-Contestation (ANC) si les travaux sont conformes. Contestation si les travaux sont non conformes.

Les permanences de l'architecte du CAUE

Conseil en Architecture, Urbanisme et Environnement, au sein du service ADS – Autorisation Droit des Sols, de Fontenay-le-Comte.

Mme Adèle Phelipeau vous accueille au service ADS de Fontenay-le-Comte.

Vous pouvez prendre rendez-vous :

<https://cal.com/adele-phelipeau-caue/permanence-caue-85-communaute-de-commune-pays-de-fontenay-vendee>

Vous avez également la possibilité de contacter un architecte qui se déplace dans les bureaux de la Communauté de Communes à Oulmes. Uniquement sur rendez-vous : www.caue85.com/rencontrez-un-de-nos-architectes/



DES CONSEILS POUR BIEN CONSTRUIRE AVEC LE CAUE DE LA VENDÉE

À compter du mois de novembre 2024, la Communauté de Communes Vendée Sèvre Autise accueillera des permanences du CAUE de la Vendée pour accompagner et conseiller gratuitement les habitants du territoire dans leurs projets de construction, de réhabilitation ou de rénovation.

DES PERMANENCES GRATUITES, SUR RÉSERVATION

Les architectes conseils du CAUE de la Vendée ont vocation à alimenter la réflexion des particuliers et porteurs de projets en les aiguillant, en proposant des pistes de recherches, ou en aidant à redéfinir leurs attentes avec davantage de précision.

Ils ne font pas de plans, pour ne pas concurrencer les architectes libéraux, et **reçoivent gratuitement lors de leurs permanences programmées de 10h à 12h** (durée habituelle d'un entretien : de 45 minutes à 1 heure) :

- le jeudi 7 novembre 2024
- le jeudi 12 décembre 2024
- le jeudi 9 janvier 2025
- le jeudi 6 février 2025
- le jeudi 6 mars 2025
- le jeudi 3 avril 2025
- le jeudi 15 mai 2025
- le jeudi 12 juin 2025
- le jeudi 10 juillet 2025

Les permanences se tiennent au siège de la Communauté de Communes (25 rue de la Gare - Oulmes - 85420 RIVES-D'AUTISE) sur rendez-vous uniquement, à prendre en ligne sur le site Internet du CAUE de la Vendée www.caue85.com/rencontrez-un-de-nos-architectes/

LES DOCUMENTS DEMANDÉS PAR LE CAUE DE LA VENDÉE

- ✓ **Quelques photographies** (imprimées) permettant de bien visualiser l'emplacement de votre terrain ou de la maison que vous souhaitez aménager, les éléments qui l'entourent (maisons, végétation...) et comment cet ensemble s'inscrit dans le voisinage alentour
- ✓ **Un plan de votre terrain** (si possible dressé par un géomètre) **ou un extrait du cadastre**, indiquant si possible :
 - l'orientation, les dimensions et les limites du terrain
 - les voies d'accès
 - les arbres, murs, ou clôtures existants
 - les poteaux ou bornes EDF, Télécom...
 - les courbes de niveau afin de bien apprécier le relief
 - les constructions voisines
 - les canalisations d'eau et d'assainissement
- ✓ **Des plans de votre maison ou de la construction existante**, en précisant les dimensions, les matériaux présents
- ✓ **Des croquis de votre projet**
- ✓ **Tout autre document administratif** en votre possession remis par votre mairie (règlement de PLU par exemple)

► BILAN DES OPÉRATIONS D'URBANISME DE 2021 À 2024

	Déclaration Préalable	Permis de Construire	Déclaration d'Intention d'Aliéner
2021	64	32 <ul style="list-style-type: none"> • 10 Maisons Individuelles • 2 Extensions • 5 Rénovations avec création de logements • 4 Permis agricoles 	36
2022	65	15 <ul style="list-style-type: none"> • 4 Maisons Individuelles • 1 Extension • 2 Rénovations dont 1 création de logements • 1 Permis agricole • 3 Permis pour locaux professionnels 	45
2023	69	12 <ul style="list-style-type: none"> • 3 Maisons Individuelles • 4 Vérandas + garages • 2 Permis agricoles • 3 Permis pour locaux professionnels 	30
2024	64	8 <ul style="list-style-type: none"> • 2 Maisons Individuelles • 1 Rénovation • 4 Permis agricoles • 1 Permis pour local professionnel 	36

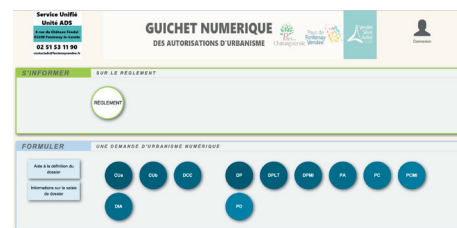

LE GNAU

Guichet Numérique des Autorisations d'Urbanisme

Depuis le 1^{er} janvier 2024, vous devez déposer vos dossiers d'urbanisme sur la plateforme d'échange (Permis de Construire, Déclaration Préalable et Certificat d'Urbanisme) :

- Guichet Numérique des Autorisations d'Urbanisme (GNAU)

<https://gnau42.operis.fr/paysfontenayvendee/gnau>

- Vidéo expliquant la création et le dépôt d'une demande en ligne
- <https://vimeo.com/759447713>

 Plus de renseignements, contactez la Mairie au 02 49 57 01 30.

Demandes	Travaux concernés	Cerfa	Délai instruction
Certificat d'Urbanisme b (CUB)	Savoir si le terrain peut être utilisé pour la réalisation de son projet	13410*09	2 mois
Déclaration Préalable (DP)	Construction et travaux non soumis à permis de construire portant sur une maison individuelle et/ou ses annexes	13703*11	1 mois
Déclaration Préalable (DP)	Construction, travaux, installations et aménagements non soumis à permis comprenant ou non des démolitions	13404*11	1 mois
Déclaration Préalable Lotissement (DPLT)	Création d'un lotissement et autres divisions foncières non soumis à permis d'aménager	13702*10	1 mois
Permis de Construire (PCMI)	Construction d'une maison individuelle et/ou ses annexes	13406*12	2 mois
Permis de Construire (PC)	Autre construction	13409*12	3 mois
Permis d'Aménager (PA)	Permet de réaliser un aménagement (affouillement et exhaussement du sol, lotissement, camping...)	13409*12	3 mois

Patrimoine, urbanisme, bâtiments

› BÂTIMENT

Le marché couvert enfin réhabilité

L'ancien marché couvert retrouvera début 2025 sa vocation commerciale d'origine, avec l'installation, attendue, d'un boulanger. Les travaux de réhabilitation ont commencé en septembre 2024, pour un coût de 487 800€ HT dont 217 216€ de subventions et un autofinancement de 270 584€.

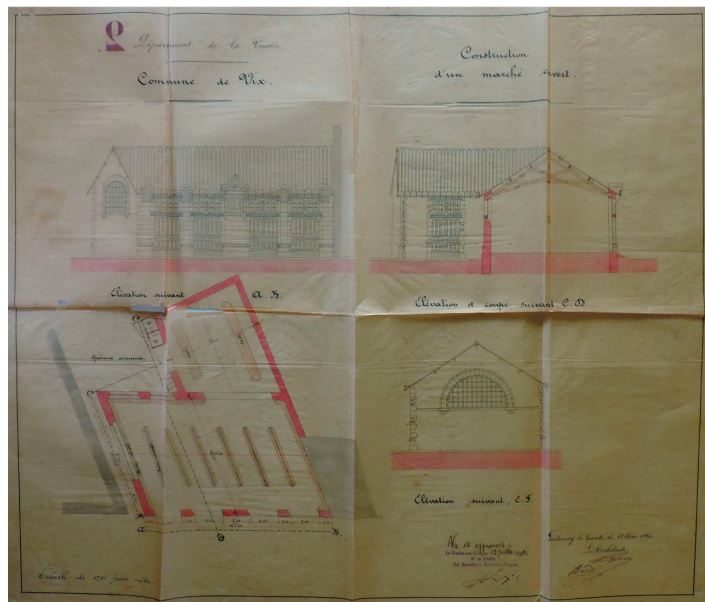

> *Projet de construction d'un marché couvert par Abel Filuzeau, 1890 (plan aux archives municipales)*

Ce bâtiment a été construit à la fin du 19^e siècle, alors que les foires et marchés de Vix étaient en plein essor et que la place manquait sur le champ de foire devant l'église.

Le projet a été présenté le 12 mai 1890 par l'architecte fontenaisien Abel Filuzeau (qui a déjà œuvré à Vix pour construire l'école publique des filles). Il prévoyait à l'intérieur des emplacements pour les vendeurs d'œufs, de beurre, de volailles, ou encore de charcuterie et de poisson, et une large façade ouverte sur la place, avec de grandes portes battantes.

Les travaux de construction ont été adjugés le 3 août 1890 à Jean Boidé, entrepreneur à Fontenay-le-Comte. Un agrandissement a eu lieu dès 1895, puis d'importantes réparations en 1903-1905.

Désaffecté, le marché couvert a été remanié en 1967 pour être transformé en partie en caserne de pompiers.



> *L'ancien marché couvert devenu caserne des pompiers, vers 1980.*

Après le départ de celle-ci, il a servi de local associatif et de dépôt. Depuis plusieurs décennies, il attendait sa renaissance en cours.



> *Travaux actuels.*

Le calvaire du Carq restauré

Délaissé depuis trop d'années, le calvaire du Carq a été restauré grâce à l'action bénévole de l'association SOS Calvaires 85, et avec l'intervention d'un peintre pour les statues, financée par la commune (NB : comme l'église, un calvaire est considéré bien communal s'il existait avant 1905, sinon il est paroissial).



> Bénédiction du calvaire en 1923

Une croix existait déjà en 1772 à cet endroit. Elle marquait l'entrée du bourg, au bord de ce qui constituait alors le chemin de Fontenay (en passant par Cassinelle et la Chaignée). Une nouvelle croix en bois est érigée dans la seconde moitié du 19^e siècle sur le socle en pierre qui demeure aujourd'hui.

Peu après la guerre 1914-1918, une tempête endommage le monument. Une nouvelle croix est érigée, en faux bois de ciment, avec de nouvelles statues en terre cuite. Le tout est béni le 4 mars 1923. Les statues sont portées en procession depuis l'église.

En octobre 1952, une nouvelle mission religieuse est l'occasion de descendre les statues, de les restaurer et de les exposer dans l'église, avant de les replacer. Après un nettoyage dans les années 1990, le calvaire méritait d'être à nouveau restauré.



> Inauguration du calvaire 9 novembre 2024

Un grand merci aux bénévoles de SOS Calvaires 85.

Si vous souhaitez soutenir cette association qui s'emploie à restaurer les croix et calvaires de Vendée, rendez-vous sur le site internet soscalvaires.org

Cabinet de santé



Les travaux d'installation du cabinet de santé dans l'ancien logement d'enseignant (à gauche, place du 8 Mai), menés par la Communauté de communes, ont enfin été achevés, permettant d'accueillir prochainement deux médecins.

Patrimoine, urbanisme, bâtiments

Remplacement des bâches du préau de l'école qui ont été volées au mois de juin 2024



La mise en place de nouvelles bâches étant trop cher, il a été décidé de faire poser un bardage bois.



Cette opération a également été l'occasion d'isoler le modulaire par l'extérieur : 2 400 € HT pour la main d'œuvre et 2 296, 52 € HT pour les matériaux.

Alarme incendie école

Réparation du déclencheur par l'entreprise Electric Moteur : 577,42 € HT.

PPMS de l'école – Plan Particulier de Mise en Sécurité

Ce plan permet d'avertir toutes les personnes situées dans l'ensemble de la structure scolaire qu'un danger imminent se profile ou est arrivé. Ces dangers peuvent être aussi bien d'origine naturelle (séisme, explosion...) qu'humaine (intrusion, violence au sein ou aux abords de l'école...). Chacun des enseignants, des personnels de la cantine et de la garderie peut déclencher l'alerte.

Pour la sécurité de tous, la commune se devait de remettre en état le système d'alerte inopérant depuis quelque temps. L'entreprise retenue est HOROFRANCE, basée à Clisson, entreprise spécialisée dans l'installation de ces types de dispositif, pour un montant de 6 342,00 € HT.

WC public, place de Gaulle

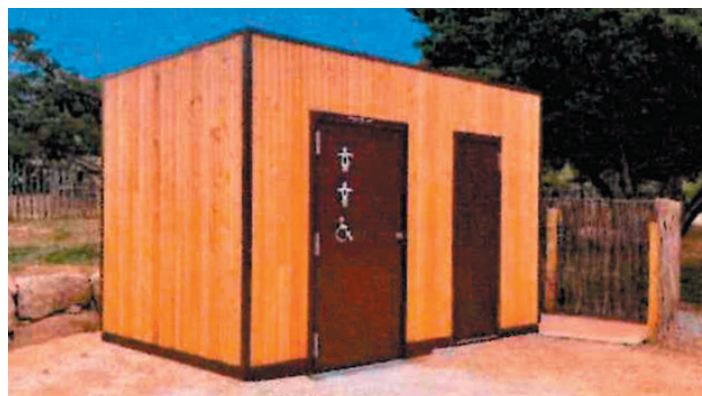

Les travaux du marché couvert nous ont amenés à supprimer les toilettes publiques (transfert provisoire vers la place du 8 mai). La commune réfléchit à l'installation de futurs sanitaires, type « module nature ».



> BIENTÔT UN NOUVEAU BOULANGER ET DEUX NOUVEAUX MÉDECINS



> Dr Pinguet



> Dr Rozenberg

La commune aura le plaisir d'accueillir début février les docteurs Rozenberg et Pinguet dans le cabinet de santé Place du 8 Mai 1945. La secrétaire médicale prendra ses fonctions en début d'année 2025 et pourra répondre aux demandes de rendez-vous. Nous vous transmettrons ultérieurement le numéro de téléphone ainsi que les horaires d'ouverture.



Les travaux de l'ancien Marché Couvert seront achevés au 2^{ème} trimestre 2025, ce qui permettra l'installation des nouveaux boulangers, M. Aragonais et sa compagne.

> DE NOUVEAUX MOYENS DE COMMUNICATION

Bornes tactiles

Notre affichage se modernise. La commune a investi dans l'achat de 2 bornes :

- un écran tactile mural extérieur qui se trouve devant l'entrée de la Mairie (il est accessible aux Personnes à Mobilité Réduite). Il peut être consulté 7 jours sur 7.
- une borne tactile pupitre placée dans le hall d'entrée de la Mairie à votre disposition pendant les horaires d'ouverture de la mairie.

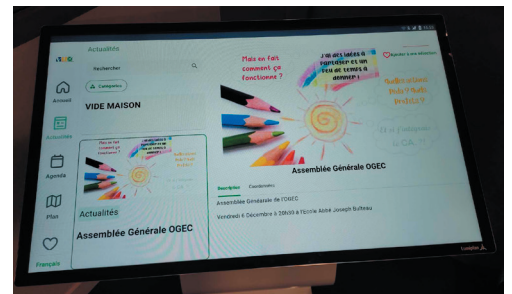
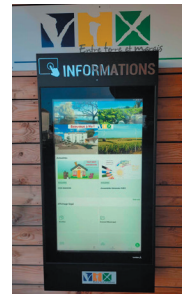

Ces appareils connectés vous permettent, en quelques clics, de consulter les informations municipales ou de connaître les actualités de nos associations, les évènements, les numéros utiles...

Ces outils interactifs vous donnent également accès à d'autres publications, comme les bans de mariage, les procès-verbaux des conseils municipaux, les arrêtés et tous les actes réglementaires.

D'autres rubriques sont aussi accessibles, comme le plan du village et des commerces, les différents services présents dans la commune.

D'une manipulation facile, ces panneaux s'utilisent comme des smartphones ou des tablettes numériques.

Par souci d'économie d'énergie, ces bornes tactiles ne seront actives qu'en journée de 7h à 21h15.

Le panneau lumineux situé place du 8 Mai a également été remplacé par un panneau de nouvelle génération en couleur. Il permet d'afficher plus d'informations avec une présentation plus attrayante.

Par souci d'économie énergétique également, le panneau est mis en veille la nuit.

Vie communale

Vix dans ma poche

Vix dans ma Poche, qu'est-ce que c'est ?

C'est une application mobile GRATUITE qui vous permet de rester informé en temps réel de l'actualité de votre village et bien plus... dans votre poche.

Simple d'utilisation, son format est adapté à un usage rapide pour récupérer des informations à tout moment.

Avec les notifications, vous serez averti immédiatement en cas d'alerte ou pour un événement à ne pas manquer.

L'application permet aussi aux habitants d'effectuer des signalements pour participer à l'amélioration du cadre de vie, de répondre à des sondages, de se rendre sur la page Facebook de la commune, d'accéder aux horaires d'ouverture, à l'annuaire des associations et des commerces.

Alors n'hésitez pas à télécharger « Vix dans ma poche » !

Les liens de téléchargement et/ou le QR code vous seront communiqués très prochainement dès que l'application sera en ligne.

> VIEUX VIX



Pour toutes les communes au code postal 85770 (Vix, L'Île d'Elle, Les Velluire sur Vendée), ce groupe Facebook permet de partager des anciennes photos et cartes postales et des souvenirs du passé.

Déjà plus de 1000 photos sont accessibles. Partagez et ajoutez vos photos. C'est ouvert à tout le monde !

Fouillez dans vos tiroirs pour nous aider à compléter la page !

> OCTOBRE ROSE



Grâce aux dons récoltés lors de la Marche Rose qui s'est déroulée le dimanche 20 octobre 2024 à Vix, l'association Multigym et la Municipalité ont pu remettre un chèque de 1000 euros à l'Association Vendéenne de Lutte contre le Cancer (AVLC). Cette seconde édition a mobilisé 115 marcheurs et une dizaine de bénévoles des associations de la commune.

> LA BIBLIOTHÈQUE

Actions 2024

Cette année 2024 a été bien remplie pour les 11 bénévoles de la bibliothèque : animations, expositions et rencontres se sont enchaînées tout au long de l'année !



En plus des animations régulières (accueil mensuel des classes des écoles vizeronnes avec lecture et prêt de livres, lecture en crèche tous les 15 jours, et le comité de lecture), les bénévoles ont également proposé une animation jeu de société pendant les vacances scolaires. Et un stand au marché de Noël a permis une meilleure visibilité de l'offre de la bibliothèque.



Cette année a été particulièrement riche en expositions avec 5 thématiques : 2 prêtées par la Bibliothèque de Vendée (« L'art au bout des doigts » et « Paysages vendéens »), 2 regroupant les œuvres des enfants de nos écoles (poèmes dans le cadre du Printemps des poètes et dessins de Noël) et enfin, l'exposition d'un jeune vizeron artiste-peintre amateur - Nolan Menzoughe Ntoutoume.



Les conférences ont remporté un vif succès auprès des lecteurs, qui ont apprécié les rencontres/dédicaces avec Isabelle Amonou et Hervé Jourdain ainsi que la conférence de Marie-Gabrielle Giroire sur « Michel Ragon, au fil de son œuvre ».

Sans oublier le renouvellement des livres proposés en rayon avec l'achat de nouveautés et de suggestions des lecteurs trois fois par an ; et les prêts longue durée de malles à thème par la Bibliothèque de Vendée (mangas, Noël, etc. ...).

Les bénévoles vous concoctent pour 2025 un planning de choix - chaque événement étant ouvert à tous, adhérents ou non !

Centre Socioculturel Le Kiosque



13 rue de la cure 85490 Benet
Tél. 02 51 87 37 76 - kiosque85@gmail.com
lekiosque.centres-sociaux.fr
f Csc Le Kiosque



HORAIRES D'OUVERTURE DU KIOSQUE

Lundi, mercredi et jeudi : 9h-12h / 14h-18h30
Mardi : 14h-18h30 ; Vendredi : 9h-12h / 14h-18h
Le dernier samedi du mois : de 10h à 12h30

Le Centre Socioculturel Le Kiosque de Benet continue sa permanence numérique à Vix dans les locaux de la mairie, sur rendez-vous au **06 42 88 71 60** ou par mail à **animationetmediation@mail.com**

Transport Solidaire

Vous avez un rendez-vous médical, des courses à faire, des visites de courtoisies... et vous n'avez pas de véhicule ? Faites appel au transport solidaire.

Le transport solidaire, c'est aussi un moyen de rompre l'isolement, d'améliorer son quotidien, de favoriser des moments d'échange et de convivialité entre les personnes.

Pour tous renseignements :

Contactez le secrétariat du transport solidaire
au **06 22 91 20 69** ou au **06 69 44 06 81**
ou la mairie au **02 51 00 62 24**

Marie CHAUX, Assistante Sociale

Prendre rendez-vous à la MDSF
(Maison Départementale des Solidarités et de la Famille).

Tél. 02 51 53 67 00

Permanence à la Mairie de Vix le 3^{ème} jeudi du mois sur rendez-vous.

Vie communale

Les Séniors face à la délinquance...

Attention aux cambriolages, escroqueries, abus de faiblesse, vols à l'arraché, arnaques sur le net... Ne restez pas isolés chez vous. Soyez prudents, Fermez vos portes.

En cas d'urgence, faites le 17.

Recensement de la population :

- 2020 : 1821 habitants
- 2022 : 1856 habitants

Carte nationale d'identité - Passeport

La création ou le renouvellement des cartes d'identités et des passeports se font à :

- **La mairie de Maillezais**
Tél. 02 51 00 70 25 sur RDV
- **La mairie de Fontenay le Comte**
Tél. 02 51 53 41 41 sur RDV
- **La mairie de Marans**
Tél. 05 46 01 10 29 sur RDV

Saisir une pré-demande sur www.service-public.fr

Carte grise

Comment réaliser son certificat d'immatriculation ?

- **En ligne, sur le site de l'ANTS**
<https://immatriculation.ants.gouv.fr/>
- **Auprès d'un garagiste agréé au SIV**
(Système d'Immatriculation des Véhicules).

Permis de conduire

Duplicata – Renouvellement – Demande de permis

Faire une demande en ligne sur le site internet de l'ANTS

<https://permisdeconduire.ants.gouv.fr/>

Nouveaux Arrivants...

Les nouveaux arrivants dans la commune de Vix sont invités à se faire connaître. Ce sera l'occasion de collecter un certain nombre d'informations utiles. Il est demandé de se munir du livret de famille et d'un justificatif de domicile. De même, les personnes quittant la commune sont priées d'en informer la mairie afin de mettre à jour le fichier population et le rôle des ordures ménagères.

Journée Défense et Citoyenneté



Vous allez avoir 16 ans, n'oubliez pas de vous faire recenser à la mairie de votre domicile. Cette démarche est obligatoire.

Une attestation de recensement vous sera remise.

Elle est obligatoire pour toute inscription à des examens, concours et permis de conduire.

Le recensement ne peut être fait avant le jour du seizième anniversaire.

Merci de vous présenter avec votre pièce d'identité et le livret de famille de vos parents.

Le centre du service national et de la jeunesse d'Angers met à votre disposition 2 tutoriels :

1. Faire son recensement citoyen obligatoire
2. Participer à la journée défense et citoyenneté.

<https://www.numerique.gouv.fr/actualites/simplification-letat-publie-des-tutoriels-pour-accompagner-les-citoyens-dans-leurs-demarches-administratives-essentielles/>

Bruits de Voisinage...

« Ils sont tolérés »

- **Les jours ouvrables**
de 8h à 12h et de 14h à 19h30,
- **Les samedis**
de 9h à 12h et de 15h à 19h,
- **Les dimanches et jours fériés**
de 10h à 12h.

Brûlage des déchets verts,
tontes de pelouse, branchages...



Ces déchets relèvent de la catégorie « déchets ménagers et assimilés » et ne peuvent donc pas être brûlés. Vous devez les déposer à la déchetterie.

Pour les gros volumes, il est conseillé de vous rendre à la végétalerie de Maillé.

Transport en bus - Aléop Pays de la Loire



Déplacement du point de montée de la ligne 17 : la région Pays de Loire a pris la décision en 2023 (sans en aviser la commune) de transférer le point de montée place de Gaulle vers celui rue du Stade. Les travaux du cabinet médical empiétaient sur la voirie et entravaient la bonne circulation du bus. Etant donné les soucis rencontrés par les utilisateurs, la commune a demandé son re-transfert vers la place de Gaulle ; il sera effectif à compter du 5 juillet 2025.

Opération Tranquillité Vacances – OTV



Dans le cadre de ses missions de surveillance, et pour limiter les cambriolages, notre police intercommunale effectue des « Opérations Tranquillité Vacances ». Une fiche de surveillance est à compléter en mairie, qui se chargera de la remettre aux agents de la police intercommunale. En cas de souci, vous serez prévenu par SMS. Cette même fiche de demande de surveillance sera transmise à la gendarmerie pour les contrôles de nuit.

Enfance, jeunesse, vie scolaire

› ECOLE ABBÉ JOSEPH BULTEAU

Organisation de l'école

Cette année, nous avons 3 classes de la maternelle au CM, pour un effectif de 63 élèves.

Nous avons accueilli dans notre équipe pédagogique, deux nouvelles enseignantes Betty BOUREAU et Laurence MAUNY

et une nouvelle ASEM Léa GUINET. Une rentrée est prévue pour les TPS après les vacances de Noël ou de Pâques.

Vous pouvez nous contacter à cette adresse : direction@vix-abbepjosephbulteau.fr



TPS-PS-MS-GS

17 élèves avec Amélie PICORON, enseignante, Léa GUINET et Swana PETROW, aides maternelles.

CP-CE1-CE2

24 élèves avec Laurence MAUNY et Christelle CANCRE, AESH.

CE2-CM1-CM2

22 élèves avec Betty BOUREAU.

Projet pédagogique

Notre projet pédagogique sur 3 ans s'intitule « Les arts à l'école ». La première année a été consacrée à l'étude des arts plastiques : découverte d'œuvre, d'artistes, embellissement de l'école..., et la 2^{ème} année aux arts des sons et des mots.

Cette année, les enfants découvriront les arts du spectacle : théâtre, cirque, danse et cinéma. Au programme : intervenant en théâtre, intervenant danse, sortie liée au spectacle.

En juin 2024, un artiste sculpteur, Richard METAIS, est venu faire



découvrir son art aux élèves. Toute la journée, ils ont pu l'observer et lui poser des questions.

L'artiste a créé une sculpture qui est exposée à l'école.

Enfance, jeunesse, vie scolaire

Les activités, sorties et voyage



L'année scolaire 2023-2024, les élèves de maternelle ont pu découvrir les instruments de musique grâce à des séances avec un intervenant, « Tropical Joe ». Cela a permis d'aborder différentes notions : le rythme, l'intensité...

Toujours en lien avec le projet d'année, les élèves de CE2, CM1 et CM2 ont pu participer à CHANTEMAI. C'est un rassemblement des différentes écoles catholiques du secteur.



Tout au long de l'année, les élèves ont appris différentes chansons. Une représentation a eu lieu le 14 mai 2024 devant leurs familles, à Fontenay le Comte.



Les élèves du CP au CM2 ont pu bénéficier des séances de natation et d'un échange avec le collège « Saint Joseph » de Fontenay le Comte.



A aussi été organisée une visite de l'exposition « Soljenitsyne, un géant de la liberté », à l'Historial de la Vendée.



Enfance, jeunesse, vie scolaire



La fin de l'année 2023-2024 fut enfin marquée par un voyage scolaire. Les élèves du CP au CM2 ont pu y participer. Ce séjour s'est déroulé au domaine du Prioulet, en Deux-Sèvres.

Les enfants ont pu participer à différents ateliers autour du thème de la musique : création d'instrument, de chanson, et de nombreuses autres activités.



Ils ont pu profiter d'un spectacle lors d'une soirée.



OGEC

Fort d'une équipe de parents dynamique, l'OGEC (Organisme de Gestion de l'Enseignement Catholique) organise régulièrement des manifestations afin d'offrir des conditions de travail agréables aux enfants de l'école. C'est toujours dans la bonne humeur que nous partageons des moments de réunions et des moments de fête tous ensemble.

Et toujours en quête d'innovation, nos actions annuelles : Vente de jus de pomme, Spectacle de Noël, Ventes diverses, Carnaval, Portes ouvertes, photos de classe, Kermesse de fin d'année...

Pour tous renseignements, vous pouvez contacter Hélène MANTEAU à ogec@vix-abbeyosephbulteau.fr et nous contacter au 02 51 00 60 39. Nous inscrivons les enfants à partir de 2 ans.



Enfance, jeunesse, vie scolaire

› ECOLE GASTON CHAISSAC

Dans le cadre de notre projet « Voyage autour du monde », les plus jeunes ont assisté au spectacle « Le trésor de Calico Jack » le mardi 15 octobre à l'espace culturel de Vix. C'est l'histoire d'un pirate qui a perdu son bateau et qui le cherche en suivant le chemin de l'eau. Les enfants de l'élémentaire, eux, ont profité du spectacle « Un océan de légendes » les invitant à explorer les profondeurs marines. Les enfants ont bien apprécié ce moment et nous avons ensuite travaillé sur l'album en classe.



Le mardi 1^{er} octobre, les élèves de CM1 et CM2 se sont rendus au Vendéspace pour l'Open de Vendée.



Ils ont eu l'opportunité de voir un match professionnel, d'interviewer des ramasseurs de balles et de faire des ateliers de tennis.



Le premier Cross des générations a eu lieu le vendredi 18 octobre sur la place du 8 mai. Les enfants de l'école, leurs parents et certains résidents de l'EHPAD St Joseph ont participé à cet événement en courant ou en marchant autour de la place, et ont totalisé 1091 tours ! Merci aux commerçants de la commune qui s'étaient engagés à participer financièrement au projet en fonction du nombre de tours effectués.



Enfance, jeunesse, vie scolaire

Fin novembre, les classes élémentaires ont travaillé sur l'eau, grâce à une activité proposée conjointement par Vendée Eau et la Cicadelle.



Un intervenant a mis en place des ateliers sur le thème « Pour un bon usage de l'eau » pour les CE2-CM1 et CM1-CM2, et « Autour de la mare » pour les CP-CE1 et CE1-CE2.

La classe de TPS/PS/MS participe cette année au prix Chronos. C'est un prix de littérature visant à mélanger les générations.

En effet nous sommes allés à la bibliothèque municipale où des personnes âgées nous ont lu une histoire. Nous avons ensuite partagé un moment de dessin tous ensemble.

Nous allons nous rencontrer plusieurs fois afin de sélectionner notre album préféré.



Classe de CP-CE1 au monument aux morts, par devoir de mémoire, le jeudi 14 novembre.



La parole aux associations

› SAPEURS POMPIERS VIX / VENDÉE-SÈVRE

Cette année 2024, aura été chargée pour vos Sapeurs-pompiers. Certains sont allés prêter main forte hors département !



Mélissa Pelletier, Johnny PrevotEAU et Fabian Naulleau sont allés assurer à trois reprises la sécurité lors des épreuves des Jeux Olympiques et Paralympiques à Paris, Châteauroux et Nantes. Une expérience unique et enrichissante ! Cette présence a incarné l'esprit sportif et la force collective que représente leur engagement. Bravo !



En août, Maxime Boutin, quant à lui, est allé en renfort feux de forêt dans l'Aude, entouré de 24 autres sapeurs pompiers de la Vendée. Lors de ce renfort, le SDIS a engagé un échelon de commandement feux de forêt composés de :

- 4 camions citernes feu de forêt
- 1 véhicule tout usage
- 2 véhicules tout terrain

Bravo pour cet engagement !

Renfort Outre Mer / Obtention de label / Cross 2024

Les sapeurs-pompiers de la Vendée sont mobilisés au profit de la Nouvelle Calédonie.

Dans le cadre de l'engagement de détachements nationaux de la Sécurité civile, 10 sapeurs-pompiers de la Vendée ont été engagés depuis le mois de mai, pour des missions d'une durée de 15 jours à 1 mois. Johnny PrevotEAU fait parti de ces hommes ! Nous lui souhaitons bon courage pour cette belle et épique aventure !

Julien Chabirand, chef d'entreprise, a reçu cette année le label employeur

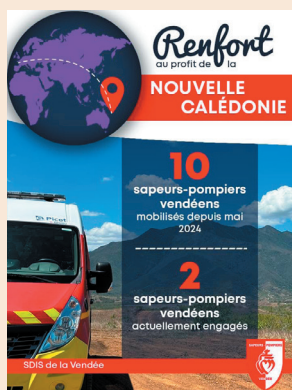

partenaire des sapeurs-pompiers délivré par le Préfet de la Vendée.

L'attribution de ce label au sein du SDIS de la Vendée, est proposé dans le but de valoriser les employeurs, publics ou privés, qui adhèrent à la démarche d'engagement citoyen des sapeurs-pompiers volontaires et s'y associent par la voie conventionnelle.

Félicitations à Ombeline et Janaëlle qui ont terminé deuxième équipe féminine du Cross départemental des Sapeurs pompiers de la Vendée, le 12 octobre 2024.

Le centre de secours de Vix a fièrement été représenté ! Sans oublier nos autres collègues présents également ce jour.



La parole aux associations

> ASSOCIATION RENC'ARTS



Dans le cadre de notre projet de valorisation artistique, nous avons l'ambition d'étendre le parcours sculptural Ozart actuel avec une nouvelle boucle de 3 kilomètres environ, centrée sur le cœur de Vix.

Selon les subventions qui nous seront allouées, nous envisageons d'ajouter trois à quatre nouvelles sculptures aux trois déjà présentes dans le centre du village, offrant ainsi aux marcheurs une expérience encore plus enrichissante et variée.

Objectifs du projet

• La découverte et redécouverte

Cette nouvelle boucle vise à faire découvrir aux visiteurs et redécouvrir aux habitants le parcours sculptural Ozart, mettant en lumière les atouts environnementaux et patrimoniaux de notre village.

• La valorisation du village

En valorisant notre patrimoine et en impliquant les acteurs économiques locaux, nous souhaitons donner envie aux touristes de découvrir Vix et encourager les locaux à le redécouvrir.

• L'implication Locale

Nous associons les commerçants, les élus, les hébergeurs, les jeunes et les deux écoles de la commune ainsi que les artistes locaux pour faire de ce projet une initiative collective et inclusive.

• L'accès à l'art et à la culture

En installant des œuvres permanentes et accessibles gratuitement, nous favorisons l'accès à l'art et à la culture pour tous.

• La rencontre sport et culture

Nous souhaitons créer un pont entre le sport et la culture, deux univers parfois éloignés, en invitant les marcheurs à découvrir des œuvres d'art en plein air.

• La sensibilisation à l'environnement

Les sculptures serviront également de support pour des animations de sensibilisation à l'environnement, organisées en partenariat avec le Parc du Marais Poitevin.

Nous espérons que cette nouvelle initiative attirera de nombreux visiteurs et renforcera le lien entre les habitants de Vix et leur patrimoine.

Renc'Arts met toute son énergie pour que cette nouvelle vague d'Art voit le jour à Vix.

> CIE DES MOTS ET DES NOTES



Au printemps dernier, la Cie des Mots et des Notes a offert aux seniors de Vix et aux résidents de l'EHPAD de la commune et des environs, un après-midi récréatif, animé par Corinne Herlin, débordante de vitalité. Chants et danses se sont succédés dans une ambiance chaleureuse.

Un goûter composé de viennoiseries, de cidre et jus de fruits leur a été servi. Cette distraction très appréciée par les personnes présentes, sera renouvelée cette année le mercredi 26 Mars.

Très belle année 2025 à vous et à vos proches !

La parole aux associations



› ATELIER CRÉATIF VIZERON

Nous sommes mercredi, il est 14h, un petit groupe de personnes se dirige vers la salle des associations. Elles sont là les adhérentes, le groupe est de 6, 7, 10 ou 12 !!! Mais le groupe est toujours joyeux. Que vont-elles faire aujourd'hui ? Tricot ? Crochet ? Ou Couture ? Chacune a son ou ses activités, chacune explique à l'autre ce qu'elle fait, ce qu'elle a réussi ou pas, donne des conseils, apprend de sa voisine une nouvelle technique ou activité.

Le groupe se parle, rit, échange. Ah ! Il est déjà 17h, notre travail a avancé, ou pas... Mais qu'importe, chacune emporte de nouvelles idées pour la semaine prochaine.

Venez nous retrouver, il reste des places !



› TAROT CLUB VIZERON

Le Tarot club vizeron a fait sa rentrée et compte, à ce jour, une trentaine d'inscrits. Tous les mardis après-midi, les passionnés se retrouvent pour de belles parties. Le véritable jeu de tarot se joue à quatre, mais selon le nombre de personnes, on peut aussi jouer à cinq, ce qui est d'ailleurs coutumier.

› CLUB RENCONTRES



Si vous aimez jouer principalement à la belote mais pourquoi pas au Rummikub, au Triomino, au Scrabble... notre Association est faite pour vous.

Les adhérents seront heureux de partager avec vous un moment de convivialité le jeudi après-midi de

14h30 à 17h30 à la salle associative, 8, place du 8 Mai 85770 Vix.

Des places sont disponibles si vous désirez apporter aussi vos idées en faisant partie des membres du Bureau.

Nous sommes ouverts à tout public, habitants de Vix ou communes alentour.

Contact :

Ginette Payen, présidente
Tél. 06 69 91 93 42

Nous vous attendons ! A bientôt.

› L'ADMINISTRATIF ET MOI



L'association bénévole d'accompagnement administratif et d'expertise de droits sociaux, a vu le jour fin 2023.

Fanny, Adeline et Julien sont heureux d'avoir pu aider des administrés de

Vix et des communes environnantes durant la première année d'existence de L.A.E.M. Plusieurs projets devraient voir le jour en 2025, permettant de soutenir davantage de foyer. Une étude de faisabilité sur une permanence physique d'information est actuellement à l'étude.

N'hésitez pas à nous envoyer un mail, les bénévoles ne pouvant en prendre connaissance qu'après les horaires de bureau.

Association « L'administratif et moi »
laem.association@gmail.com

Le club souhaite s'agrandir et accueillera volontiers les fans de tarot, qu'ils soient jeunes, moins jeunes, plus âgés, débutants ou confirmés, puisqu'ici les joueurs de tous les niveaux peuvent jouer ensemble.

Nous avons également prévu une nouvelle plage horaire le vendredi soir, dès 20 h, pour ceux qui préfèrent.

Enfin, nous organisons deux concours dans l'année, où des clubs extérieurs sont invités. Néanmoins, il faut préciser qu'on est un club loisir, dont le but est de prendre du plaisir.

Renseignements et inscriptions :

Odile Fillonneau
Tél. 06 48 26 31 86
jean.odile85@orange.fr

La parole aux associations

› MAM Ô COM' 3 POMMES

Quoi de neuf à la MAM Ô Com' 3 Pommes !!!

Voilà quatre années que nous avons ouvert la MAM. Nos p'tites pommes évoluent au sein de la structure, entourées par trois assistantes maternelles professionnelles de la petite enfance.

La MAM Ô Com' 3 Pommes accueille les enfants de 0 à 3 ans du lundi au vendredi de 7h à 18h30.

Nous proposons divers ateliers à nos p'tites pommes :

- Intervenante yoga,
- Intervenante bébés lecteurs,
- Peinture, gommettes, parcours motricité et jeux extérieurs etc...

Suivez nos aventures sur notre page Facebook MAM-Ô-com-3-pommes.

N'hésitez pas à nous contacter au 07 83 75 23 93

Pour conclure, nous tenons à remercier tous les parents pour la confiance qu'ils nous accordent et qu'ils nous ont accordée au cours de ces 4 années.

L'aventure continue !!

Manue, Séverine et Valérie.

MAM Ô Com' 3 Pommes

Valérie, Séverine et Manue

32 rue des Chaumes longues
85770 Vix

MAM
Maison d'Assistants Maternelles
à VIX

Ô Com' 3 Pommes
Maison d'Assistants Maternelles

Manue, Séverine et Valérie
assurent câlins, bien être, activités ludiques
....

du Lundi au Vendredi
de
7h à 18h30

Accueil d'enfants
de 2 mois et demi
à 3 ans

Tél : 07.83.75.23.93
ocom3pommes@laposte.net
www.facebook.com/MAM-Ô-com-3-Pommes

› LA TEAM VIZERONNE



Cette nouvelle association a été créée le 18 juin dernier.

A l'origine, 5 copains nostalgiques des bons moments passés à Vix et attachés à cette commune, ont souhaité créer une association dans le but de réunir et rassembler tous les Vizerons de cœur.

A ce jour, avec 2 manifestations organisées et déjà 95 adhérents, La Team Vizeronne se réjouit de voir que



les Vizerons sont au rendez-vous, et remercie la commune pour son soutien.

Vous avez pu nous retrouver lors du Marché de Noël de la commune, en attendant notre prochaine manifestation du mois de mars, un dîner dansant, sans oublier notre objectif principal qui est celui d'organiser une kermesse cet été dans le parc de la mairie.



Vous pouvez nous contacter :

Le Président

Trichet Claudy au 06 61 73 00 28

Le Secrétaire

Verdon Frédéric au 06 26 68 29 84

✉ teamvizeronne@gmail.com

La parole aux associations

› ASSOCIATION DES PARENTS D'ÉLÈVES DES ÉCOLES PUBLIQUES DE VIX (APEEL)



Un engagement pour nos enfants et leurs projets scolaires

L'année écoulée a été riche en événements, en projets scolaires et... en sports ! Nous adressons nos remerciements les plus sincères à toutes les familles, partenaires et bénévoles qui ont contribué à la réussite de nos actions.

Retour sur une année d'actions

• **Bourse aux jouets** : Organisée cet automne, notre bourse aux jouets a rencontré un franc succès. Elle a permis à nos déposants de faire de la place dans leurs placards et à nos visiteurs de dénicher de belles trouvailles à petits prix. Les bénéficiaires récoltés participeront au financement des projets scolaires. Cette réussite, nous la devons notamment à une communication optimisée : distribution d'affiches et de flyers élargie, installation de bâches aux entrées de Vix...

Une expérience que nous comptons bien renouveler en 2025 !

- **Financements** : Grâce aux bénéficiaires de nos différentes actions, nous avons pu financer :
 - le projet de l'école « Sport, JO et Bien-être »,
 - les livres du Prix des Incorruptibles pour plusieurs classes,
 - une sortie cinéma pour toute l'école,
 - les dictionnaires pour les élèves partant en 6^e,
 - ainsi que deux subventions pour les classes de l'école.
- **Assemblée générale** : Cette année, cinq membres du conseil d'administration nous ont quittés, et le bureau a été renouvelé pour moitié. Ce renouvellement illustre le dynamisme de notre association. Cependant, nous aimerions voir plus de parents (adhérents ou non) assister à cette réunion annuelle pour découvrir nos bilans et apporter leurs idées.

Un Noël magique pour les familles

Le vendredi 13 décembre 2024, nous avons invité toutes les familles à partager un moment de convivialité autour d'un goûter suivi d'un spectacle offert. Ce fut également l'occasion de retirer les commandes de plats festifs préparés en partenariat avec TC Traiteur.

Une année pleine de projets

L'APEEL continue d'œuvrer pour le bien-être des élèves. Début 2025, nous organiserons une nouvelle vente de plants, une action très appréciée des amateurs de jardinage et qui contribue à financer les sorties et projets pédagogiques. Nous envisageons également d'organiser un loto pour diversifier nos initiatives et impliquer davantage la communauté.

L'implication des parents, enseignants et partenaires locaux est essentielle pour maintenir et enrichir nos activités. Nous restons ouverts à vos idées et suggestions pour continuer à développer des actions au service des élèves. Rejoignez-nous ou soutenez-nous pour contribuer à leur épanouissement.

Un grand merci pour votre soutien, et à très bientôt pour nos prochaines actions !

Pour nous contacter

✉ apeel.vix85@gmail.com

Pour nous suivre sur notre page Facebook APEEL École publique de Vix

La parole aux associations

› CONFLUENCES

FESTIVAL d'été Les Arts par Nature
ORPHEE ou l'Harmonie des Mondes, entre Nature et Culture
Edition 6 du 19 Juillet au 15 Août 2025

Expositions, conférences, parcours de visites, spectacles et de dégustations, ateliers familles, stages et résidences d'artistes,...

Plus de 50 rendez-vous pour petits et grands

Nous vous donnons rendez-vous l'été prochain pour la 6^{ème} édition du festival Les Arts par Nature, à Vix - Théâtre de Verdure - prieuré La Chaume.

Le thème de l'édition d'été 2025 sera décliné autour du personnage d'Orphée, et avec lui, la perspective retrouvée d'une harmonie des mondes et du vivant, entre Nature et Culture.



Orphée a inspiré les plus grands artistes, les plus grands poètes et musiciens, les plus grands chefs et gastronomes, les plus grands scientifiques, tous désireux de travailler dans le respect du vivant.

Le festival conviera ces grands artistes, gastronomes et scientifiques, et leurs plus brillants interprètes, à s'inspirer du poète universel. Ils pourront disserter sur la faune et la flore de notre territoire, nous les révéler dans leurs mystères et vérités et rendre hommage aux hommes et aux femmes qui les préservent, entre deux mondes, celui de l'imaginaire et celui du réel, des astres et des étoiles....

› COMITÉ DES FÊTES PAROISSIALES



Pour éviter les chutes qui se sont produites à l'Eglise, des bordures ont été posées sur l'estrade de l'autel pour rendre la marche plus visible.

Restant inoccupé depuis plusieurs années pour une éventuelle location, des travaux et quelques rafraichissements ont été réalisés à l'intérieur du presbytère, propriété de l'association diocésaine de Luçon (ADL).

La location de la salle paroissiale est souvent sollicitée tout au long de l'année, avec déjà des réservations prises pour 2025.

Rappel des tarifs de location pour un week-end :

- Du 1^{er} mai au 31 Octobre : 150€
 - Du 1^{er} novembre au 30 Avril : 180€
- Pour les adhérents : 130€
Location pour une journée : 40€

Contact :

M. Renou 06 78 50 70 98 ou
M. Blanchard 06 59 86 93 76

Merci aux bénévoles pour toutes les réalisations de 2024.

Le Comité des Fêtes paroissiales de Vix remercie également la commune pour l'installation des panneaux de signalisation de la salle paroissiale.

La parole aux associations

› LES AMIS DES CHATS



COMBIEN DE CHATONS PEUT AVOIR UN CHAT DANS SA VIE ?



Par portée	Par an	Dans une vie
Moyenne basse : 4 Moyenne haute : 5	<u>2/3 portées par an</u> • Moyenne basse : 2 portées X 4 : 8 chatons • Moyenne haute : 3 portées X 5 : 15 chatons	<u>2/3 portées par an</u> <u>Espérance de vie d'une chatte :</u> <u>12/14 ans</u> • Moyenne basse : 8 X 12 : 96 • Moyenne haute : 15 X 14 : 210

Nous abordons notre septième année d'existence. Des centaines de chats ont été stérilisés dans notre commune de Vix et ses environs immédiats. Ces stérilisations ont permis d'éviter la naissance non maîtrisée de beaucoup de chatons.

Notre équipe de bénévoles, petite et dévouée, est très efficace.

Nous avons piégé, en douceur, des chats libres, les avons emmenés chez le vétérinaire pour être stérilisés et soignés, puis relâchés sur le territoire de leur capture.

Ils sont nourris et nous leur fournissons des abris pour l'hiver.

Malgré nos efforts constants pour piéger et stériliser les chats errants, leur population croît, notamment en raison des abandons de chatons issus de portées de chats domestiques.

Vous souhaitez nous rejoindre ? Nous avons toujours besoin d'aide pour les transports aller-retour chez les vétérinaires et pour la collecte de fonds.

Accepteriez-vous d'être famille d'accueil ? Pour quelques nuits seulement, afin de permettre aux chats

de se rétablir après leur intervention chirurgicale ; ou plus longtemps pour socialiser un chaton prêt à être adopté.

Cela reste très exceptionnel, car nous ne sommes pas un refuge et n'assurons pas d'adoptions.

Les dons de nourriture sont toujours reçus avec beaucoup de gratitude, les croquettes sont les plus pratiques, car faciles et légères à transporter et stocker.

Nous vous supplions de vous manifester si vous repérez des chats errants dans votre quartier à Vix.

La « saison des amours » va reprendre dans quelques semaines, pensez à faire stériliser votre propre chat. Ainsi vous éviterez les chatons non désirés et préserverez la santé de votre chatte.

Grace à notre lecteur de puces, nous avons réussi à réunir les propriétaires et leurs chats et chiens égarés.

Rappelez vous qu'il est obligatoire d'identifier vos animaux de compagnie.

Merci pour eux.

✉ lesamisdeschats85@orange.fr
Vous pouvez nous suivre sur Facebook
Les Amis Des Chats Vix | Facebook

› CHORALE CULTURE ET MÉLODIE



Depuis plus de 20 ans, la chorale « Culture et Mélodie » est heureuse de se retrouver tous les lundis après-midi de 14 h 30 à 16 h 30 à la salle des associations, pour chanter un répertoire de variétés françaises.

Nous avons participé aux cérémonies nationales du 8 mai et du 11 novembre, et chanté pour les maisons de retraite de Vix, de Puyravault et de Doix.

L'année s'est terminée avec les traditionnels chants de Noël à l'occasion du marché de Vix.

Vous aimez chanter ? Venez nous rejoindre pour passer un agréable moment dans la joie et la bonne humeur !

Renseignements
Madeleine PÉAN,
présidente
06 80 17 93 49
et Paul PAGEAUD,
chef de chœur
02 51 00 65 31

Les choristes vous souhaitent
une Belle Année 2025

La parole aux associations

› FC2 SUD VENDÉE

L'année 2024 a une fois encore été riche pour le FC2 Sud Vendée !



Quelques chiffres

Cette année, le nombre de licenciés au club de football du FC2 Sud Vendée continue d'augmenter avec 420 licenciés (prévision au 31 janvier 2025).

Pour l'année à venir, le FC2 Sud Vendée compte 7 éducateurs, animateurs, dont 3 jeunes apprentis.

Nous sommes heureux de compter sur plus de 70 bénévoles ainsi que d'être soutenus par l'ensemble de nos partenaires publics et privés (+ de 100 partenaires au total !).

Le sportif

Pour sa 2^{ème} saison dans l'élite départementale, notre équipe fanion (foot herbe) s'est largement maintenue, terminant 3^{ème} de son championnat. Notre équipe fanion (futsal) a accédé à l'élite Régionale en étant invaincue la saison dernière. L'équipe a également performé en coupe Nationale avec un match de gala face à Rennes, équipe de niveau D2 nationale. Nos Loisirs ont aussi fait bonne impression en se faisant éliminer en demi-finale de la coupe des Loisirs. Notre équipe Seniors de Beach Soccer s'est à son

tour illustrée en terminant 2^{ème} de la finale régionale.

Félicitations à nos U15 Féminines, championnes de Vendée 2024 (Coupe et Championnat) et nos U18 Féminines championnes de Vendée 2024 (Championnat)

A noter que le club a reçu deux distinctions cette année : le label jeune Excellence pour son école de football masculin et le Label Argent pour son école de football féminine, gage du bon fonctionnement tant sur le plan sportif que sur le plan de sa structuration.

Le club a reçu également la plaquette Or FFF pour ses 100 ans d'existence.

Afin de permettre à l'ensemble de nos jeunes de pouvoir s'entraîner, des navettes ont été mises en place le mercredi, ce qui permet de soulager de nombreux parents !

L'extra-sportif

Tout au long de l'année 2024, de nombreuses interventions ont été mises en place par le biais de nos salariés : accueil collectif de mineurs, interventions dans les écoles (pauses méridiennes et périscolaire),

interventions dans les EHPAD du secteur, interventions au sein de la maison d'arrêt de Fontenay-le-Comte, camps de vacances, ...

Nous espérons pouvoir réitérer l'ensemble de ces interventions en 2025.

Les manifestations

Le club du FC2 Sud Vendée a été présent sur plusieurs manifestations tout au long de l'année, notamment en tenant les buvettes : marché d'été de Chaillé-les-Marais et L'Île d'Elle, spectacle Son & Lumière au Sableau, 13 juillet à Chaillé les Marais, ...

Cette année encore, le FC2 Sud Vendée a organisé plusieurs manifestations : tournoi de palets, tournoi U15, organisation du traditionnel Festi Bière à Chaillé-les-Marais, organisation des marchés nocturnes à L'Île d'Elle, traditionnelle soirée fruits de mer...

Parents, amis, partenaires... N'hésitez pas à rejoindre notre grande famille du FC2 Sud Vendée. Nous serons ravis de vous compter parmi nous !

Contact : Jérémy SAVINEAU
07 62 52 23 03

La parole aux associations

› JUDO CLUB VIZERON



Judo Club Vizeron
 Place du 8 mai
 85770 VIX
 ☎ 06 14 41 99 17
 ✉ judoclubvix@gmail.com

Notre club a le plaisir de vous accueillir tous les lundis soir (sauf vacances scolaires et jours fériés) aux différents cours et horaires ci-dessous

Cette année, nous partageons nos séances avec le club de Chaillé les Marais, un échange amical, dans un esprit sportif !

HORAIRES	COURS	ÂGES	ANNÉE DE NAISSANCE
Baby judo 17H30 à 18H30	Mini-Judo	4 / 5 ans	2019 à 2020
1 ^{er} cours 18H30 à 19H30	Judo	6 / 10ans	2014 - 2015 - 2016 - 2017 - 2018
2 ^{ème} Cours 19H30 à 20H30	Judo & Jujitsu	11 ans et +	à partir de 2013
Remise en forme 20H30 à 21H30	Muscu	12 ans et +	à partir de 2012

› ARRIVÉE DU SOUVENIR FRANÇAIS À VIX

Créé en 1887, Le Souvenir Français est une association mémorielle reconnue d'utilité publique. Elle a pour objectif de sauvegarder la mémoire des combats de la France contemporains (XIX^e, XX^e et XXI^e siècles).

A cette fin, elle entretient les tombes des combattants Morts pour la France, ainsi que les monuments et les stèles,

participe à la vie commémorative et épaula les enseignants dans la transmission de l'histoire, en particulier par l'animation de voyages mémoriels.

L'objectif est de partager l'histoire combattante au plus grand nombre de Français.

Le Souvenir Français participe au renforcement de la cohésion de

la Nation, au respect des valeurs citoyennes, à la diffusion des valeurs patriotiques et illustre pleinement sa devise, « *A nous le Souvenir, A eux l'immortalité* »

Le comité Vendée Sèvre Autise est né de l'association de divers délégués communaux le 1^{er} juin 2024.

En 2024, le Comité a pu restaurer plusieurs tombes de soldats de 14-18 dans le cimetière de Vix. Le président de comité, qui siège au 14 rue G. Clémenceau à Vix est Bruno Zdrojewski.

L'adhésion est de 10 euros par an, somme dérisoire par rapport à notre devoir de mémoire.

Pour tout renseignement n'hésitez pas à nous contacter au 06 50 74 09 14 .

Le Comité vous souhaite une excellente année 2025.



La parole aux associations

› LES ANCIENS COMBATTANTS

Quel avenir pour notre association ?



Devoir de mémoire !

Le monde combattant n'échappe pas aux aléas de la vie. Deux de nos frères d'arme nous ont quittés au cours de l'année 2024. : Gégé GRAYON et Robert BARREAU. Il nous appartient de respecter leur mémoire dans la solidarité, sans oublier tous ceux qui nous ont quittés, avec une pensée particulière pour les 208 Vendéens Morts au champ d'honneur au cours de la guerre en Algérie et des combats en Tunisie et au Maroc. Un lourd bilan.

Si nous voulons continuer à exister en tant qu'association patriotique, il y a urgence à revoir nos structures et se rapprocher les uns des autres, quelle que soit l'association combattante à laquelle nous sommes affiliés, sans toutefois renier l'origine de notre existence. Nous devons tous nous préoccuper du devenir de notre association tant au niveau fédéral,

départemental, cantonal et local. Ne soyons pas insensibles aux nécessités mémorielles.

Nous, Anciens Combattants, nous devons démontrer notre assiduité à participer aux cérémonies commémoratives et patriotiques, en particulier le 8 Mai, le 11 Novembre et le 5 décembre. C'est le meilleur exemple donné aux jeunes générations qui nous suivent.

Il est plus vrai que jamais de soutenir nos associations patriotiques en y maintenant notre adhésion. Nos actions ont pour but de préserver la paix. Il est important, et c'est notre rôle de transmettre aux jeunes générations les valeurs de respect, de solidarité et de courage.

Le devoir de mémoire consiste à préserver et à inculquer aux plus jeunes la mémoire et les valeurs républicaines des hommes et des femmes qui ont défendu le territoire

national. La paix et l'histoire doivent être au cœur de l'apprentissage civique des générations futures. Chaque citoyen doit connaître et sauvegarder l'héritage des anciens combattants.

Malgré le nombre d'années qui tombe sur nos épaules, ne restons pas indifférents aux actualités de la société, en particulier celles du monde combattant.

Ma conclusion est un appel à candidatures de porte-drapeaux. Les porte-drapeaux sont des bénévoles, anciens combattants ou non, assurant lors des manifestations patriotiques, le service du port du drapeau tricolore de leur association. Cette mission est hautement symbolique puisque le porte-drapeau rend hommage, au nom de la Nation française, aux combattants et aux disparus.

Les porte-drapeaux incarnent notre respect envers ceux et celles qui se sont battus pour que demeure ce qui fait notre nation : fraternelle et solidaire.

Le porte-drapeau peut être un homme, une femme, un garçon, une fille. Sont requis, un âge minimum de 13 ans et une tenue irréprochable.

C'est vers vous, jeunes et moins jeunes, que nous lançons cet appel à candidature.

Le président
André CHABOT
86, rue Georges Clemenceau
85770 VIX

› CALENDRIER DES MANIFESTATIONS

DATE	CATÉGORIE	ORGANISATEUR	LIEU	CONTACT	
17 janvier	Vœux du maire	Mairie	Espace Culturel	Mairie	02 51 00 62 24
23 Janvier	Assemblée Générale	Club Rencontres 3ème âge	Espace Culturel	Ginette Payen	06 69 91 93 42
24 Janvier	Galettes des rois	APEEL	Espace Culturel	Imré Chapitreau	07 66 78 79 18
1 ^{er} Février	Concours de Palets	Team Vizeronne	Espace Culturel	Claudy Trichet	06 61 73 00 28
25 janvier	Assemblée Générale	Anciens Combattants	Salles Associatives	André Chabot	02 51 00 67 61
8 Mars	Dîner dansant	Team Vizeronne	Espace Culturel	Claudy Trichet	06 61 73 00 28
15 mars	Concours de Tarot	Tarot	Espace Culturel	Mimi Chabot	06 32 04 06 37
29 Mars	Concours de belote	Club Rencontres 3ème âge	Espace Culturel	Ginette Payen	06 69 91 93 42
20 et 21 Avril	Moto Cross	Morfalous	Terrain Tertre des Voyes	Gaby Drapeau	06 81 94 68 82
8 mai	Fête Nationale	Mairie	Espace Culturel	Mairie	02 51 00 62 24
6 Juin	Assemblée Générale	Team Vizeronne	Espace Culturel	Claudy Trichet	06 61 73 00 28
14 juin	Fête école privée	Ecole + OGECC	Parc Mairie ou Espace Culturel	Hélène Manteau	06 07 88 61 39
21 juin	Assemblée Générale	Tarot	Espace Culturel	Mimi Chabot	06 32 04 06 37
28 juin	Fête école publique	Ecole + APEEL	Parc Mairie ou Espace Culturel	Imré Chapitreau	07 66 78 79 18
13 Juillet	Fête nationale	Mairie	Parc Mairie	Mairie	02 51 00 62 24
Du 19 juillet au 15 août	Festival les Arts par Nature	Confluences	La Chaume	Sylvie Saint Cyr	06 80 84 37 09
14 sept	Loto	Club Rencontres 3ème âge	Espace Culturel	Ginette Payen	06 69 91 93 42
21 sept	Vide Grenier	Team Vizeronne	Place du 8 Mai	Claudy Trichet	06 61 73 00 28
3 octobre	AG	APEEL	Espace Culturel	Imré Chapitreau	07 66 78 79 18
11 et 12 octobre	Salon du Livre	Association Edi'lybris + Mairie	Espace Culturel	Mairie	02 51 00 62 24
8 Nov	Bourses aux Jouets	APEEL	Espace Culturel	Imré Chapitreau	07 66 78 79 18
11 nov	Fête Nationale	Mairie	Espace Culturel	Mairie	02 51 00 62 24
22 nov	Concours de Tarot	Tarot	Espace Culturel	Mimi Chabot	06 32 04 06 37
12 déc	Spectacle de Noël	APEEL	Espace Culturel	Imré Chapitreau	07 66 78 79 18

Ça se passe à Vix et aux alentours

> L'OUTIL EN MAIN



Rencontre et épanouissement de deux générations :

L'outil en main est une association dont le but est l'**initiation des jeunes dès 9 ans, aux métiers manuels et du patrimoine**, par des Gens de Métier professionnels qualifiés (tous passionnés, tous bénévoles), le plus souvent en retraite.

Ces gens de métiers initient les jeunes aux techniques artisanales et au geste juste, avec de vrais outils et dans de vrais ateliers.

Une initiative humaine où deux générations se rencontrent et collaborent à une même activité.

Artisans, parents, élus, partenaires...

Vous souhaitez :

- simplement vous renseigner
- donner du temps et transmettre votre passion
- inscrire votre enfant

CONTACT

Patrick DUPONT (Président)
au 06 71 85 78 35

Patrice POITIERS
au 06 88 17 57 95

Association l'Outil en Main
18 ZA les Champs Francs
85490 BENET

☎ 06 71 85 78 35

✉ loutilenmainvsa@gmail.com

> MISSION LOCALE SUD VENDEE



La Mission Locale aide et accompagne Les Jeunes de 16 à 25 Ans

La Mission locale, c'est quoi ?

C'est une aide, une écoute gratuite pour les jeunes.

La Mission locale, c'est qui ?

Une équipe qui accompagne et aide les jeunes de **16 à 25 ans, sortis du système scolaire, résidant dans le Sud Vendée, quelle que soit leur situation et leur niveau scolaire. (Service gratuit)**

Venir à la Mission Locale ?

Pour travailler son projet professionnel, l'accès à la formation, l'orientation, l'aide à la recherche d'emploi, l'aide aux démarches et l'accès aux droits (mobilité, logement, santé, citoyenneté...)

Comment ?

En prenant rendez-vous avec un.e conseiller.e, vous serez accueilli avec bienveillance pour un conseil, une aide ou un accompagnement personnalisé.

Où ?

Un lieu près de chez vous avec ses 15 lieux d'accueil !

Nos permanences sur tout le territoire du Sud Vendée nous permet d'avoir une proximité avec tous les jeunes.



Pour plus d'informations, [contactez-nous](#) dès maintenant :

Mission Locale Sud Vendée
47 rue André Tiraqueau 85200 Fontenay-Le-Comte
02.51.51.17.57
www.missionlocalesudvendee.fr

Suivez-nous sur



Ça se passe à Vix et aux alentours



› MULTI SERVICES SUD VENDÉE



 **MULTI'service** est une Association Intermédiaire

 **INTERIM'service** est une Entreprise de Travail Temporaire d'Insertion

Ces 2 structures sont spécialisées dans l'accompagnement des personnes en recherche d'emploi.

- Elles peuvent, toutes deux, vous proposer des missions de travail auprès des particuliers (service à la personne), des entreprises, associations, collectivités locales...
- Elles vous proposeront également un accompagnement personnalisé autour :
 - ↳ de votre projet professionnel et de votre recherche d'emploi
 - ↳ du développement de vos compétences et de l'accès à la formation
-  **MULTI'service** et  **INTERIM'service** trouvent aussi des solutions pour lever les freins à l'emploi : mobilité, santé, logement...

› FRANCE SERVICES



France services

Besoin d'aides dans vos démarches administratives ?

L'espace France services vous propose des permanences gratuites.

- À Les Velluire-sur-Vendée, mairie annexe de Velluire
13 rue George Clemenceau
Les mardis et jeudis de 9h à 12h
☎ 06 41 98 07 91
- À Fontenay le Comte,
32 rue Gaingalet
Du lundi au vendredi de 9h30 à 12h30
Les lundis, mercredis et jeudis de 13h30 à 16h30
☎ 02 51 36 61 97

› MAISON DES ADOLESCENTS



**ANTENNE SUD-VENDÉE
FONTENAY-LE-COMTE**

**34 rue Rabelais
85300 Fontenay-Le-Comte**

**Avec ou sans RENDEZ-VOUS
du lundi au vendredi : 10h00 - 18h00
Tel : 02 51 50 03 04
contact@antenne-sud-85.com**

L'Adolescence est un passage entre l'enfance et l'âge adulte : période de la vie à la fois prometteuse et difficile.

En quête de repères, l'adolescent s'interroge et questionne son entourage familial, amical, social et scolaire.

La Maison Départementale des Adolescents est une structure ouverte où les adolescents et leurs parents peuvent se rendre librement, gratuitement avec ou sans rendez-vous pour poser toutes les questions et obtenir des réponses à leurs préoccupations.

Pour qui ?

La Maison Départementale des Adolescents s'adresse aux adolescents de 11 ans (entrée au collège) à 21 ans, à leurs parents et aux professionnels.

› BIENVENUE À...

4 janvier / Théa ORLOV,

14 janvier / Lyllïo RIVASSEAU,

27 janvier / Maylone JOUSSAUME,

5 février / Noéline VENDAY,

19 mars / Charlyne BARTEAU,

17 avril / Emiliano ROWLAND,

27 mai / Garance BIRET,

17 juillet / Lya LEBESGUE,

26 août / Romy VANIER SPRUMONT

11 septembre / Sofiane KERN,

30 novembre / Nathan MANGION DE FARIA CONTO

7 décembre / Hanaé MARROLLEAU

› FÉLICITATIONS aux PACSés...

12 mars / Anthony VANHECKE et Alexandre GODET

14 novembre / Stéphane RENAUD et Hélène MANTEAU

› FÉLICITATIONS aux mariés...



4 mai / Emeline BOURDEAU et Thomas JOUSSAUME,

1^{er} juin / Aurélia BAILLY et Aïssa CHEMMAM,

29 juin / Nathalie MOHIER et François PARIS,

29 juin / Isabelle LONGPRÉ et Christian CALLIGARO,

29 juillet / Marie NORTIER et Nicolas BERG,

10 août / Audrey GODEC et Seymen UÇAK,

20 septembre / Anne-Marie REMON et Jean-Pierre MOINARD,

30 novembre / Maria RODRIGUEZ NAZAR ANCHORENA
et Jean-Philippe DE BELVALET

› ILS NOUS ONT QUITTÉS...

7 janvier / Mme Lucienne COCHONNEAU,
veuve BOUHIER,

13 janvier / Mme Bernadette OUVRARD,
veuve ROBIN,

18 janvier / M. René SEBIL,

3 février / Mme Marie PROUZEAU,
veuve MAINARD,

4 février / Mme Madeleine BENOIST,
veuve VALOT,

4 février / Mme Denise MAINGAUD,
veuve AUTIN,

9 février / M. Louis MARTIN,

12 mars / Mme Michelle POUZET,
veuve PAIRAUD,

10 avril / Mme Yvette PAIRAUD,
veuve VILLAIN,

2 mai / M. René CADRAN,

4 mai / Mme Marie BONNAUD,
veuve BÉRAL,

16 mai / Mme Anastasie ZANNINI,
veuve GÉHIN,

18 mai / Mme Louise TIZON,
veuve POUPELIN,

31 mai / Mme Josette MONIAUX,
veuve GANTOIS,

27 juin / Mme Francette LARAMY,
épouse GÉNÉRAUD,

5 juillet / Mme Yvonne MEUNIER,
veuve MOINET,

9 juillet / M. Rémi MÉNARD,

4 août / M. Claude MOINARD,

9 août / Mme Marie-Thérèse CHAPLAIN,
veuve MERCIER,

15 août / Mme Nicole DESCHAMP,
veuve GUILLON,

7 septembre / Mme Jeanne FABAREZ,
divorcée TURQUAUD,

4 octobre / M. Robert BARREAU,

22 octobre / M. Didier HOTTART,

26 octobre / Mme Louissette BRÉCHAIRE,

8 novembre / M. Dominique RANDONNET,

12 novembre / Mme Gisèle DELAFOY,
veuve AUDINEAU,

16 novembre / Mme Camille DELAFOY,
veuve PHELIPPEAU

24 novembre / M. Gaston AUDINEAU,

2 décembre / Mme Germaine SUIRE,
veuve RENARD,

5 décembre / M. René ALÉTRU,

9 Décembre / M. John SYLVESTER



La Réflexologie
permet de soulager
les tensions physiques
et émotionnelles.

06 07 34 94 37
julie.maxes.reflexo@gmail.com

51 rue Georges Clémenceau
85770 Vix

www.julie-maxes.com

Les petites annonces

Coiffure à domicile

Matisse's

☎ 06 37 95 01 50 📷 Matisse's

SIREN : 928 728 401

STOCKAGE
GARDE-MEUBLES
GARAGES
LOCAL

BOX À LOUER
Solutions de stockage de 15 à 50m²



CONTACTEZ-NOUS:
06 66 46 66 20
4 RUE DU MOULIN SANS PITIÉ, 85770 VIX
www.locationdeboxvix85.com

Salon Coiffure



Atelier de Sophie

Avec ou sans rdv du mardi au samedi
Tél: 02 51 00 64 10 85770 Vix

89 rue Georges Clémenceau 85770 Vix

07 49 30 12 80

serenetsens.sophrologie@gmail.com



sérén&sens
SOPHROLOGIE

Le petit Marais
Sur la D938ter
85770 L'Île-d'Elle

Association Paintball Sud Vendée
paintballsudvendee@gmail.com

06.83.50.33.64 Ludo
06.06.41.68.55 Ross
06.10.19.77.84 Eric



PAINTBALL
SUDVENDEE

Numéros utiles

Centre antipoison d'Angers	02 41 35 33 30	Maison de l'État	02 51 50 14 20 (Sous-Préfecture et DDTM)
Gendarmerie Maillezais	02 51 00 70 06	Préfecture	02 51 36 70 85
Médecin de garde	116 117	Presbytère	02 51 00 71 33
Numéro d'urgence européen.....	112	Trésorerie Fontenay le Comte	02 28 13 04 80
Pharmacie de garde	32 37	Carte de crédit perdue / volée	0 892 705 705
Pompiers.....	18	Opposition chéquier	0 892 683 208
SAMU		Assistante sociale (MDSF)	02 51 53 67 00 Permanence le 3 ^{ème} jeudi du mois
Tél.	15	CIDFF	02 51 08 84 84 (Centre d'Informations sur le Droit des Femmes et des Familles)
SMS	114	France Travail	09 72 72 39 39
Agence Postale Communale	02 51 00 18 08	Kiosque de Benet	06 42 88 71 60
Bibliothèque	02 49 57 03 11	Le Nid des Aidants.....	06 08 34 71 01
Garderie Périscolaire	07 82 63 92 00	Mission Locale Sud Vendée.....	02 51 51 17 57
Mairie	02 51 00 62 24	Multi-Services Sud Vendée	02 51 69 39 39
ADS (service urbanisme)	02 51 53 11 90	Relais Petite Enfance	02 51 50 79 92
Allo Service Public (www.service-public.fr)....	39 39	UDAF	02 51 44 37 10
Conciliatrice (Mme Godreau)	07 84 97 88 24	VIF (Violences Intra Familiales)	
CCVSA.....	02 51 50 48 80 (Communauté de Communes Vendée Sèvre Autise)	SMS.....	114
EDF dépannage.....	09 72 67 50 85	Tél.	119
EHPAD St Joseph.....	02 51 00 60 32	Pour se confier	3919
Impôts / Cadastre	02 52 50 11 11		

Horaires

	Mairie		Poste Tél. 02 51 00 18 08		Bibliothèque	
	Matin	Après-midi	Matin	Après-midi	Matin	Après-midi
Lundi		14h - 17h		14h - 17h		
Mardi		14h - 17h		14h - 18h		16h45 - 19h
Mercredi				14h - 17h	10h - 12h	
Jeudi		14h - 17h		14h - 17h		
Vendredi	9h - 12h			14h - 18h		
Samedi			9h - 12h		10h - 12h	

Jean-Claude Chevallier, Maire de Vix,
le Conseil municipal et le personnel communal
vous souhaitent une bonne année 2025,
et

vous invitent à la cérémonie des vœux
qui aura lieu à l'Espace Culturel Nina-Vasseur
le 17 janvier 2025 à 19 heures.

*Bonne
Année 2025*